

Техническое описание компланарной системы MODUS

Компланарная система MODUS – это современный механизм плавного скольжения дверей, при котором двери в закрытом состоянии располагаются в одной плоскости и полностью закрывают корпус шкафа.

Система применяется в корпусных шкафах-купе.

В качестве материала для дверей может использоваться ДСП, МДФ, массив и т.п.

Более подробную информацию по данной системе вы можете найти на нашем сайте в разделе "Техническая документация".

- Допустимый вес двери: max 60 кг.
- Толщина двери: 18 – 45 мм.
- Высота двери: до 2600 мм.
- Рекомендуемая пропорция высоты фасада к ширине: 2:1.
- Длина направляющей: 2750 мм (возможно уменьшение до 1450 мм).

Комплектация системы

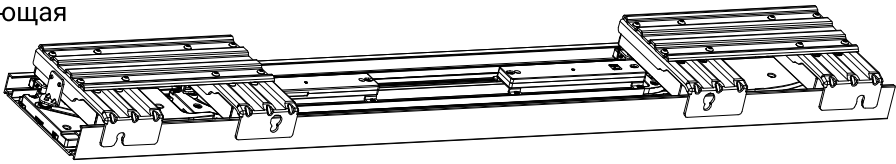
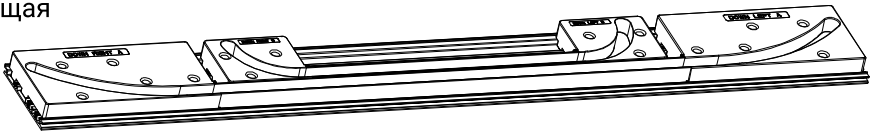
Комплектующие	Кол-во	Комплектующие	Кол-во
Верхняя направляющая			
Нижняя направляющая			
Нижняя крепежная планка	2	Нижний ролик А	2
Нижний ролик В	1	Нижний ролик С	1
Регулировочный механизм А	2	Регулировочный механизм В	2
Фиксирующая планка	8	Опорная планка	8
Саморез 4x20 мм	32	Саморез 4x16 мм	60
Универсальный шестигранный ключ 2,5 мм	1	Универсальный шестигранный ключ 4 мм	1
Шаблон	1	Гаечный ключ	1

Технические требования к корпусу шкафа

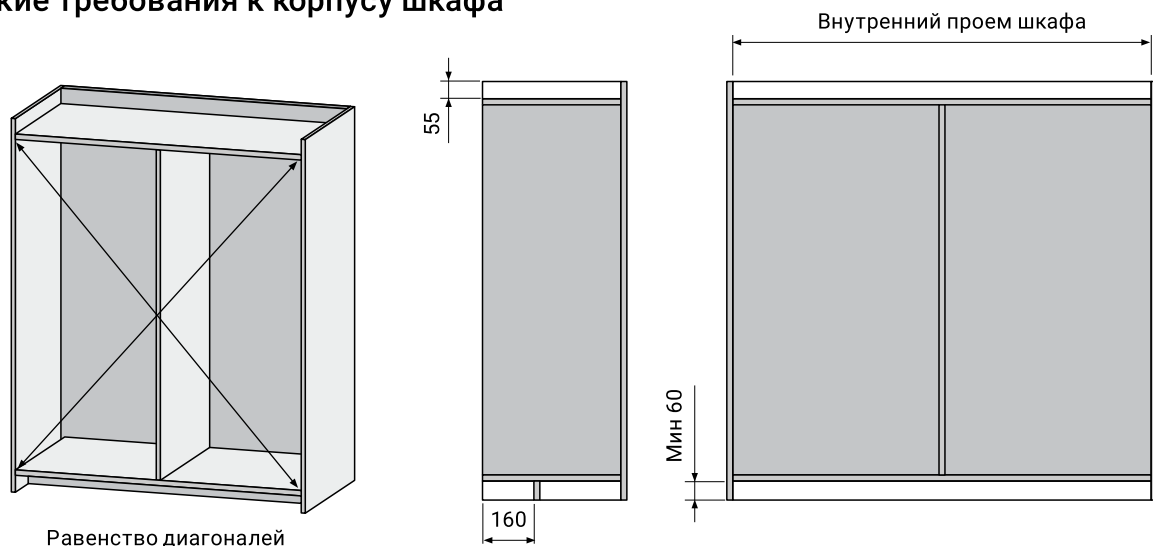

Порядок подготовки системы к установке

Схема обрезки системы под проем шкафа

А - внутренний проем шкафа

В - первоначальный размер направляющей

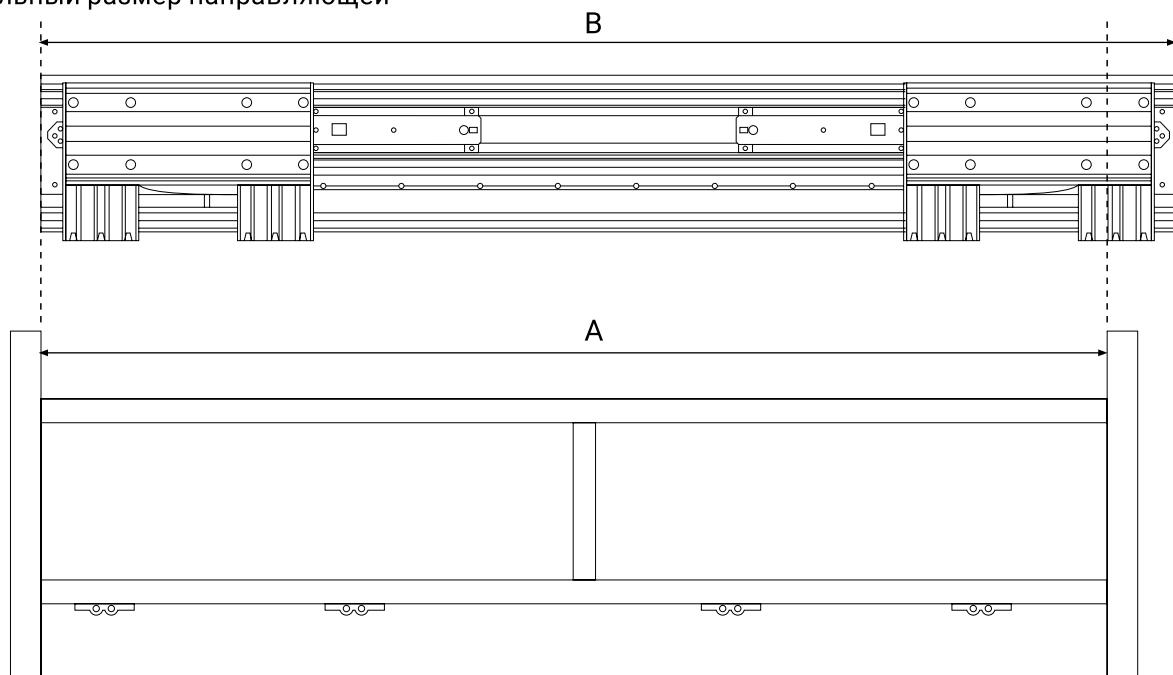

Извлеките комплектующие из направляющих, как показано на рис. 1 и рис. 2

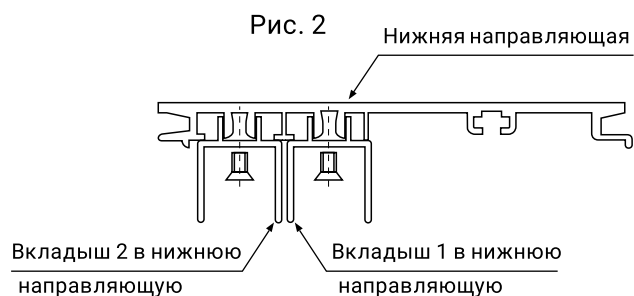
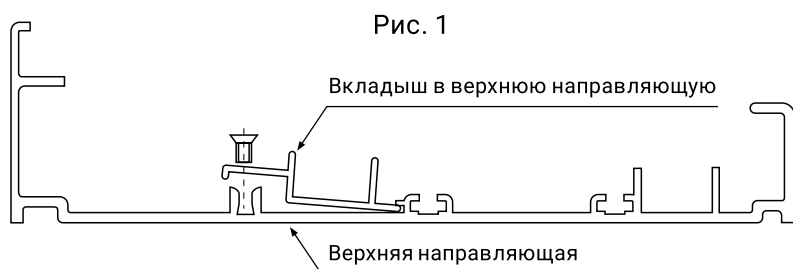

Для обрезки всех комплектующих смотри Таблицу расчета длины комплектующих.
Для удобства монтажа итоговый размер направляющих можно уменьшить на 1-2 мм.

После обрезки



Таблица расчета длины комплектующих





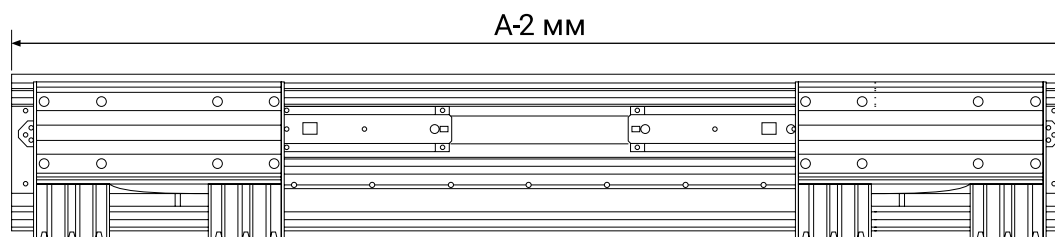

	A	1450	1550	1650	1750	1850	1950	2050	2150	2250	2350	2450	2550	2650	2750
Верхняя направляющая 	A	1450	1550	1650	1750	1850	1950	2050	2150	2250	2350	2450	2550	2650	2750
Вкладыш в верхнюю направляющую 	$A/2 + 25$	750	800	850	900	950	1000	1050	1100	1150	1200	1250	1300	1350	1400
Нижняя направляющая 	A	1450	1550	1650	1750	1850	1950	2050	2150	2250	2350	2450	2550	2650	2750
Вкладыш 1 в нижнюю направляющую 	$A/2 + 25$	750	800	850	900	950	1000	1050	1100	1150	1200	1250	1300	1350	1400
Вкладыш 2 в нижнюю направляющую 	A-450	1000	1100	1200	1300	1400	1500	1600	1700	1800	1900	2000	2100	2200	2300
Фиксирующая пластина верхних роликов 	$A/4 - 50,5$	312	337	362	387	412	437	462	487	512	537	562	587	612	637
Нижняя крепежная планка 	$A/4 - 62,5$	300	325	350	375	400	425	450	475	500	525	550	575	600	625

Схема монтажа системы и расчета размеров дверей



Толщина двери 18-45 мм (вместе с ручкой)

**Для удобства монтажа рекомендуется устанавливать размер 70 мм*

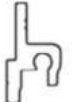
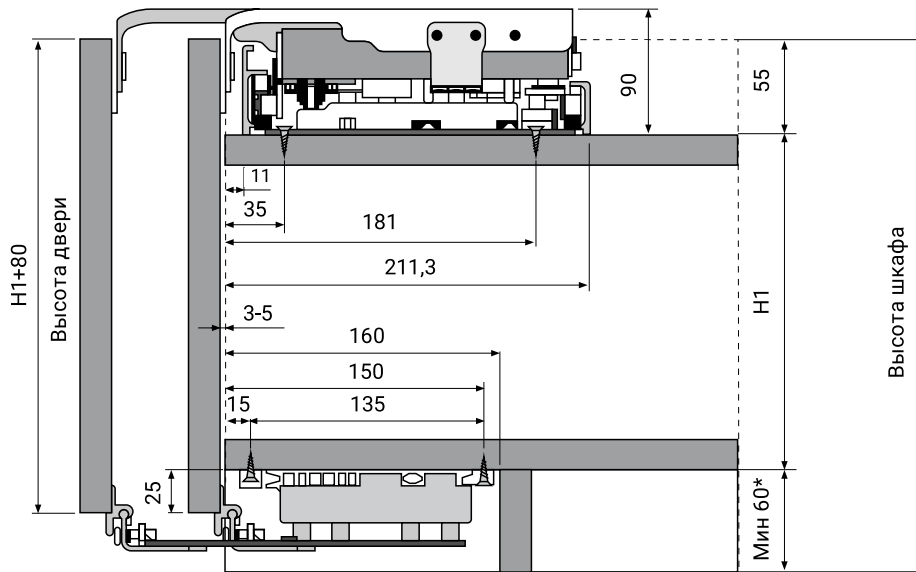

A – Внутренний проем шкафа

D – Расстояние между дверями (3-5 мм)

E – Расстояние между боковой панелью и дверью

C – Ширина двери = $\frac{A+2T-2E-D}{2}$