

MODUS T 910C (2+1)

ТЕЛЕСКОПИЧЕСКАЯ СИСТЕМА ДЛЯ ДВЕРЕЙ
ИЗ АЛЮМИНИЕВОГО ПРОФИЛЯ



MODUS
СИСТЕМЫ АЛЮМИНИЕВЫХ ПРОФИЛЕЙ

Комплектация системы Т 910С (2+1)

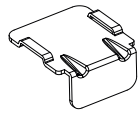
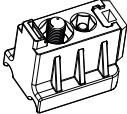
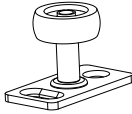
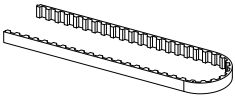
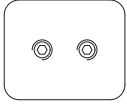
Наименование	Кол-во (шт)	Наименование	Кол-во (шт)
Направляющий ролик 	1	Направляющий ролик с натяжителем 	1
Доводчик с крепежной планкой 	2	Кронштейн-заглушка 	1
Нижний кронштейн с роликами 	1	Фиксатор ремня 	1
Монтажная скоба для ремня 	1	Верхний ролик 	2
Верхний улавливатель для доводчика 	2	Заглушка-ограничитель 	1
Верхний стопор 	2	Нижний ролик 	1
Зубчатый ремень 3 м 	1	Винт 4x12 с внутренним шестигранником 	10
Саморез 5x12 	6	Винт 4x6 	2
Шестигранный ключ 4 мм 	1	Шестигранный ключ 5 мм 	1
Шестигранный ключ 2 мм 	2		
Фиксирующая пластина 	4		

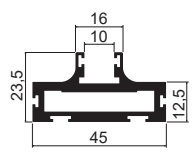
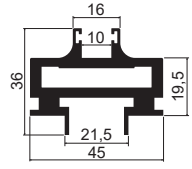
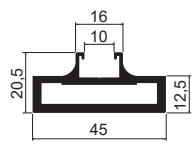
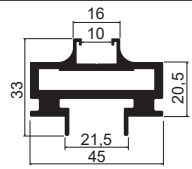
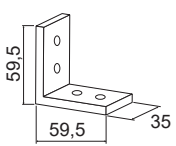
Наименование	
TS 101 профиль вертикальный 3 м	
TS 102 профиль горизонтальный 4 м	
TS 101 new профиль вертикальный 3 м	
TS 102 new профиль горизонтальный 3 м	
Уголок сборочный	

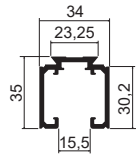
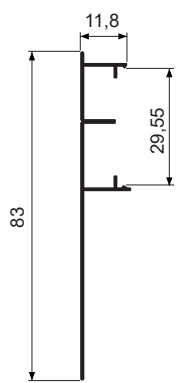
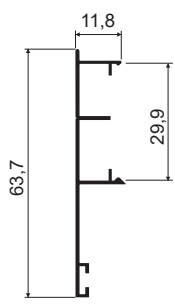
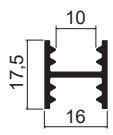
Наименование	
TS 103 направляющая 3 м и 6 м	
TS 104 new накладка для направляющей 6 м	
TS 104 накладка для направляющей 3 м и 6 м	
TS 105 профиль разделительный 5,8 м	

Схемы расположения и расчет ширины фасадов

Ширина двери: 820-1200 мм
 Вес одной двери: 60-100 кг
 Толщина двери: 35-60 мм



Схема размещения ролика вместе с накладкой в направляющей

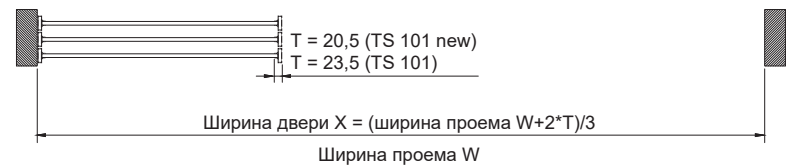
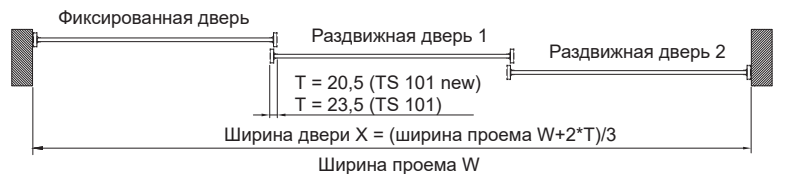
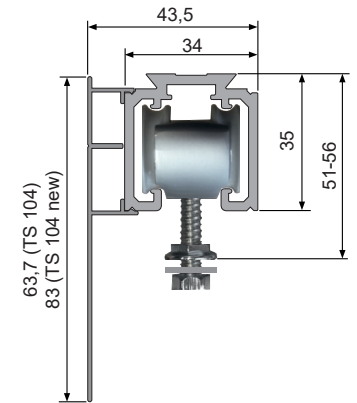

Вариант размещения дверей 1

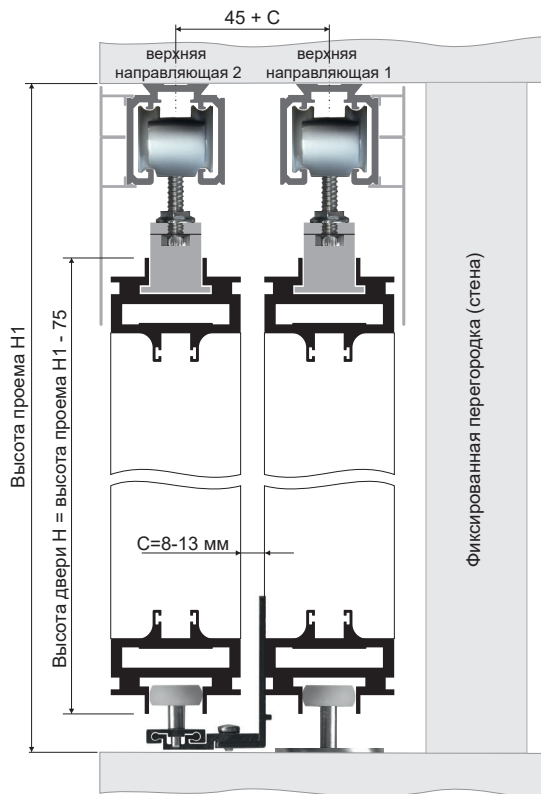

Вариант размещения дверей 2

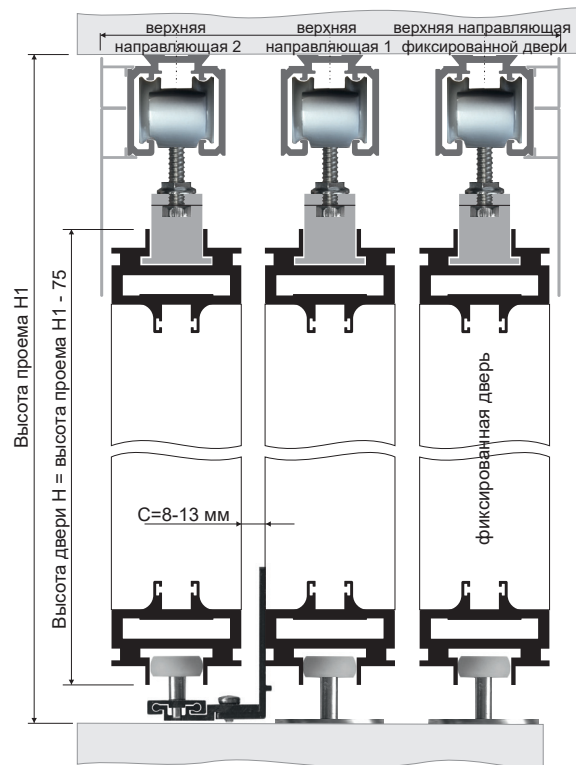

Вариант установки фиксированной двери из алюминиевого профиля (TS 101, TS 102, TS 101 new, TS 102 new) подразумевает размещение третьей направляющей и дополнительного набора фурнитуры.

Параметры двери в алюминиевом профиле

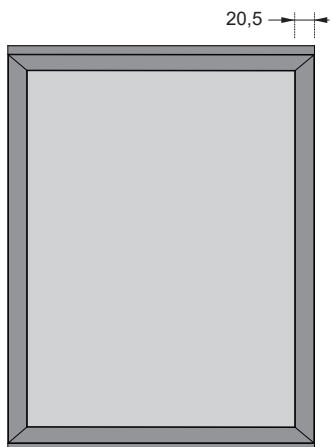

Расчет размеров наполнения (стекло 4 мм):

При использовании TS 101 new и TS 102 new:
 Н стекла = Н двери - 52 мм, где Н - это высота
 Х стекла = Х двери - 27 мм, где Х - это ширина

При использовании TS 102 и TS 101:
 Н стекла = Н двери - 55 мм, где Н - это высота
 Х стекла = Х двери - 30 мм, где Х - это ширина

Схема сборки двери



Схема присадки профилей под сборочный уголок



1. Размещение комплектующих в направляющих

1. Вставьте ролики, доводчики, улавливатели доводчиков и верхние стопоры в направляющие в той последовательности, как показано на рисунке. Перед установкой убедитесь, что в направляющей нет мусора или алюминиевой стружки.
2. Проведите ролики по всей длине направляющей вручную. Если нет постороннего шума, закрепите направляющую к потолку.
3. Фиксатор ремня должен быть закреплен сбоку на верхней направляющей 1, как показано на рисунке.

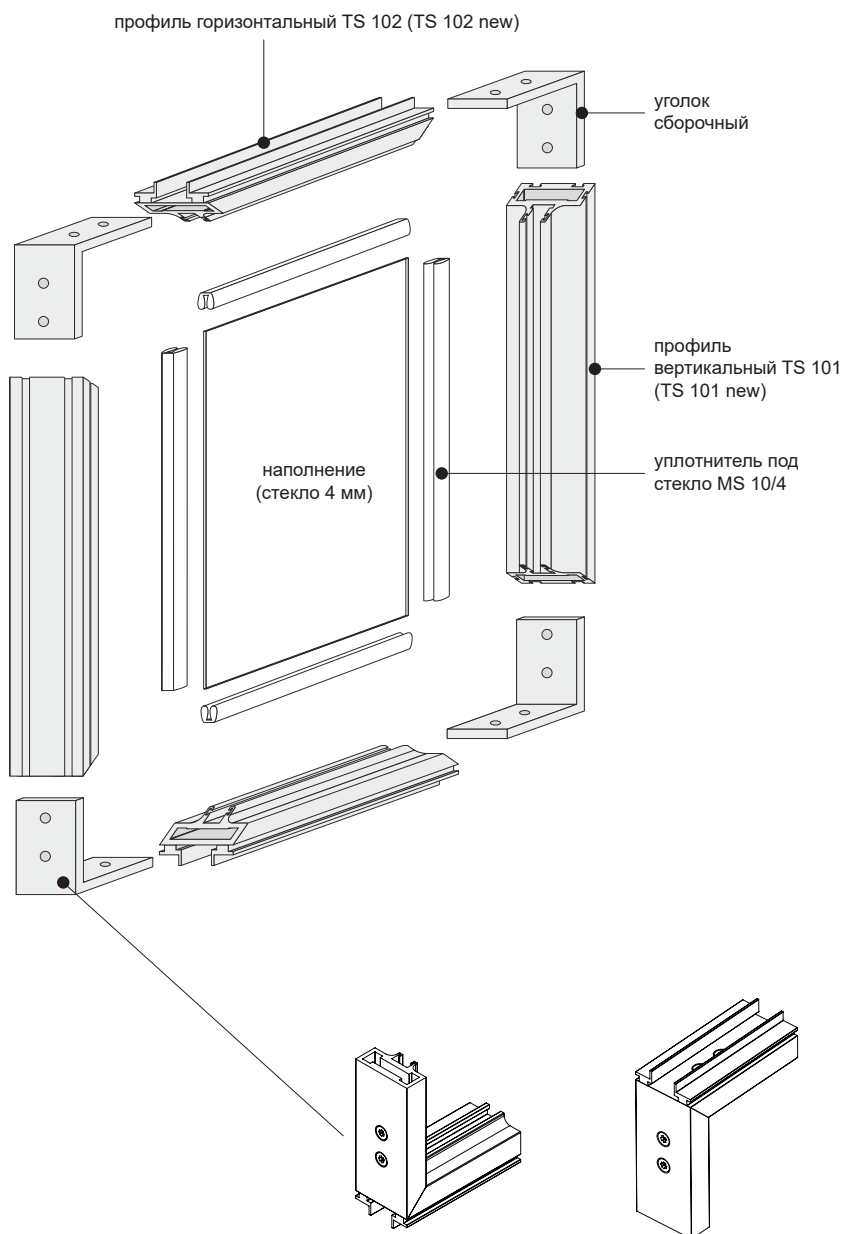
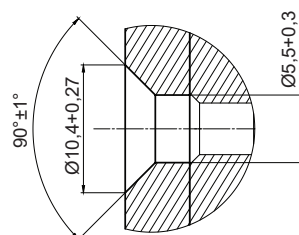
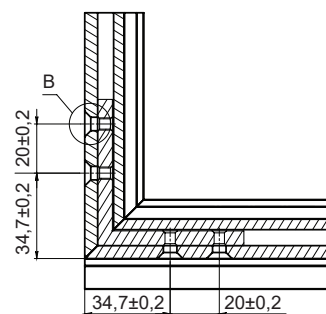
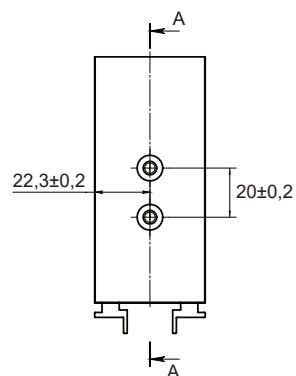
Установка направляющих на данном этапе не требует использование этого элемента (фиксатор ремня)

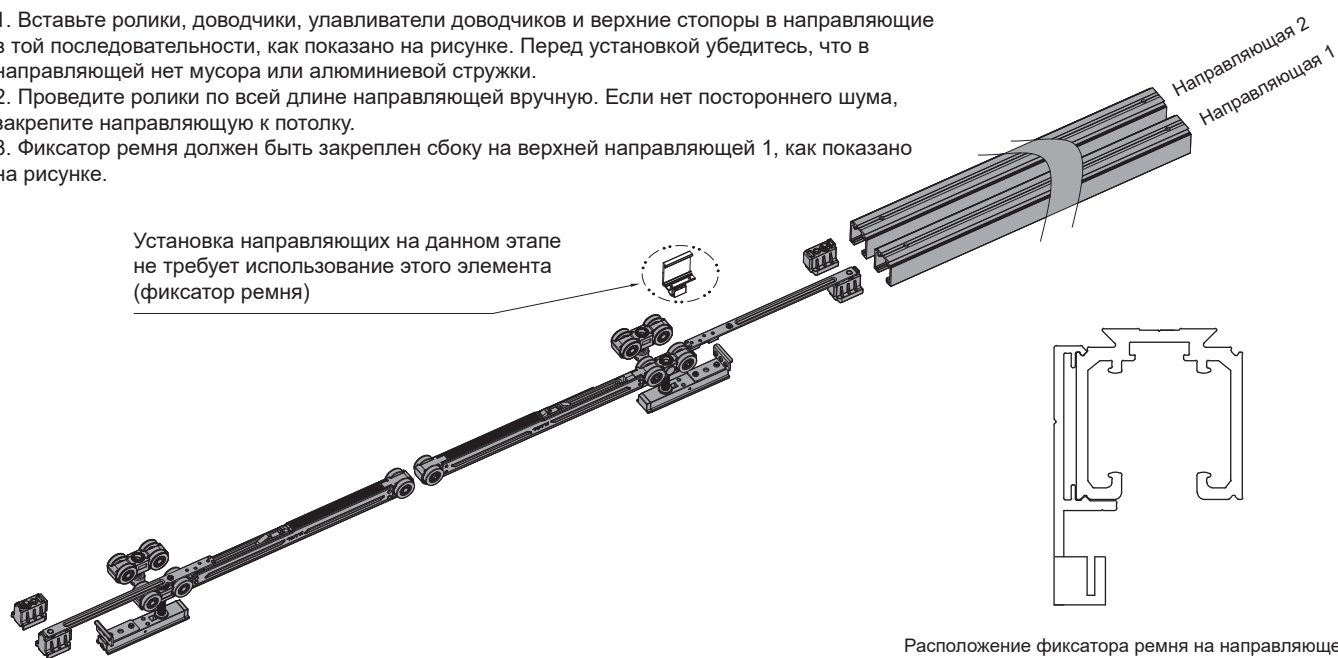

Расположение фиксатора ремня на направляющей

2. Установка фиксирующей пластины в дверь 1 и дверь 2

Установите фиксирующие пластины в верхний горизонтальный профиль двери, зафиксируйте их положение путем вкручивания винтов согласно размерам, указанным на рисунке.

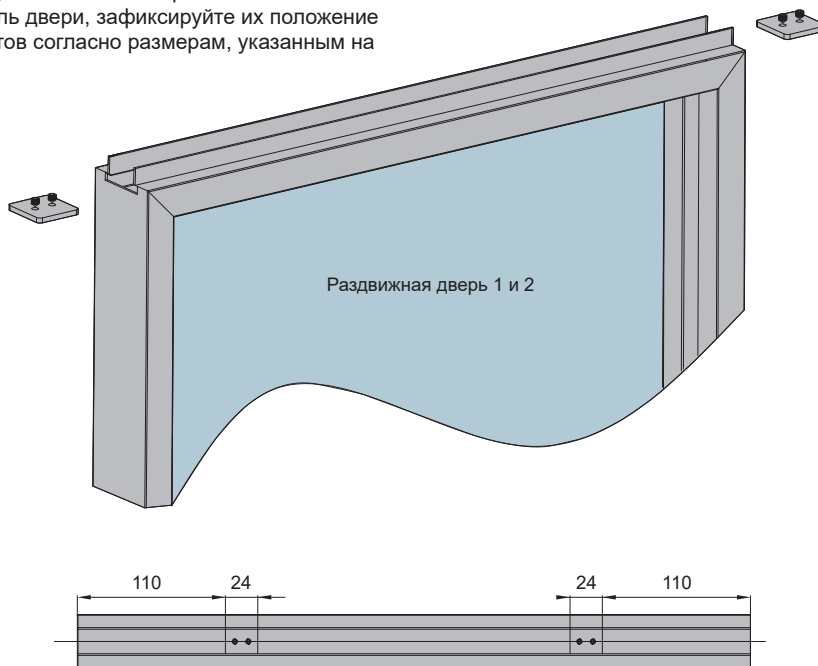

3. Установка направляющих роликов в дверь 2

Зафиксируйте направляющие ролики путем вкручивания винтов M4x12 со стороны торца двери. Убедитесь, что они крепко зажаты и неподвижны.

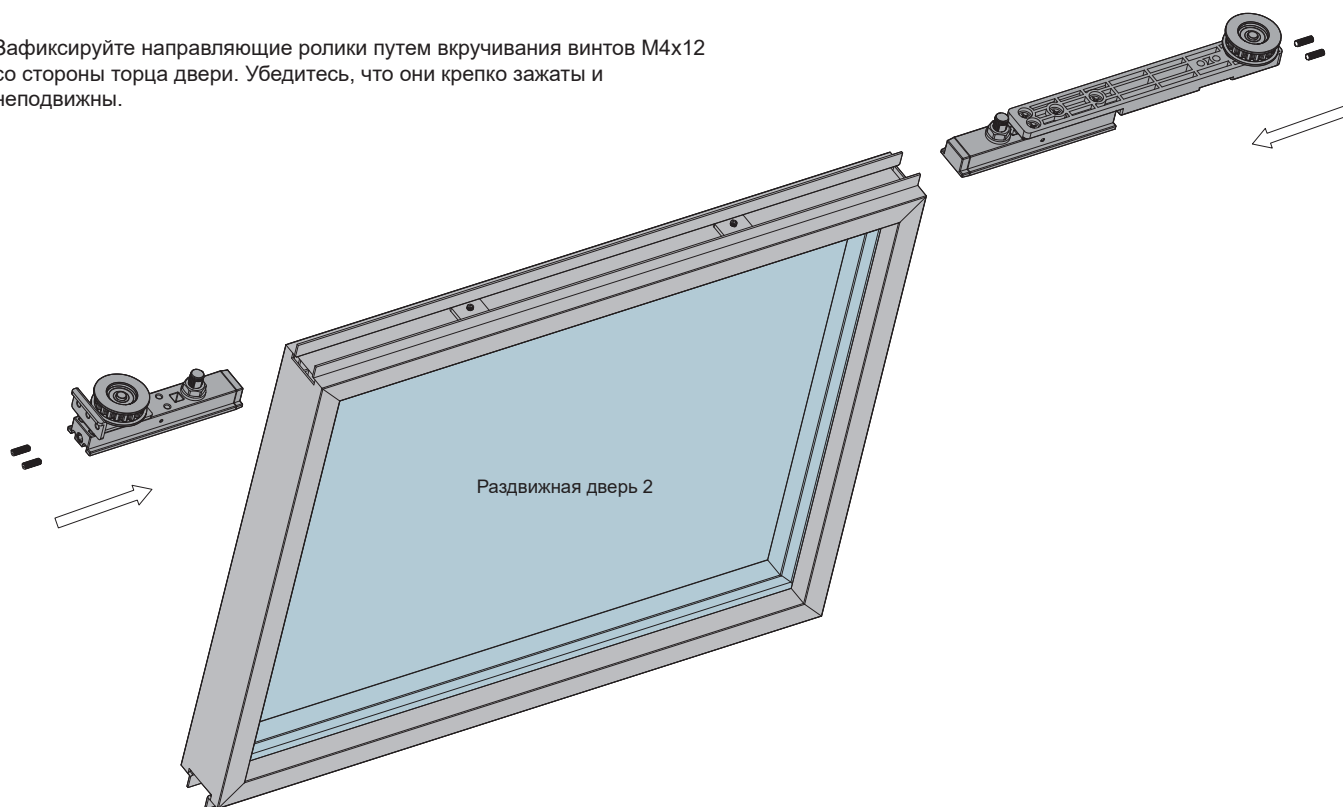

4. Размещение комплектующих в дверях

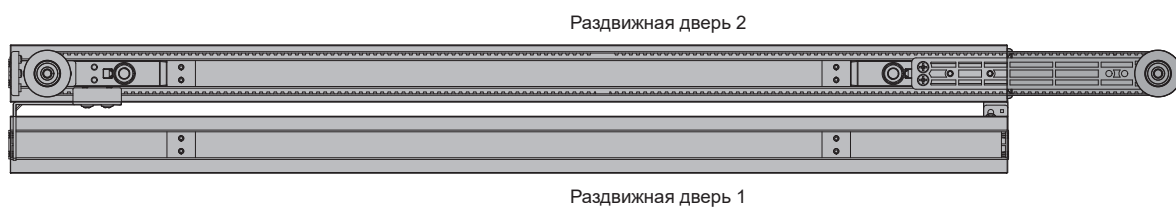

5. Установка монтажной скобы и ремня

Соедините ремень привода с помощью монтажной скобы. При необходимости предварительно обрежьте ремень в нужный размер. Отрегулируйте натяжение ремня винтом и шестигранным ключом, как показано на рисунке, чтобы предотвратить его «соскальзывание» с роликов.

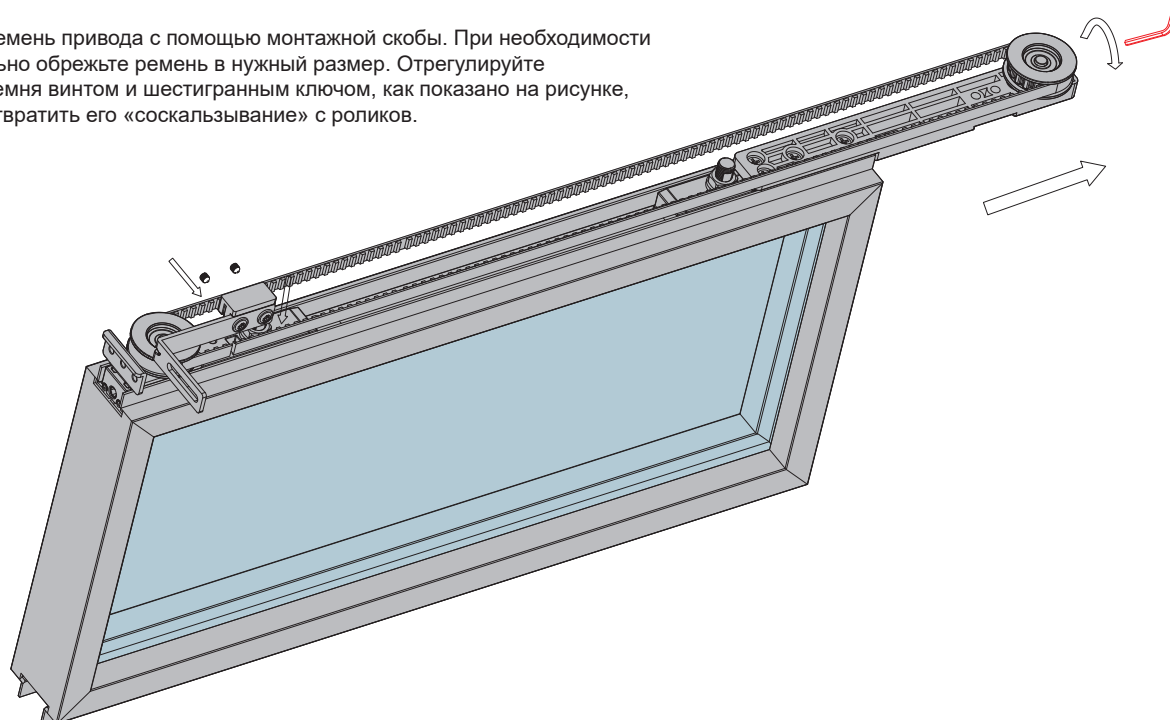

6. Следуйте представленным ниже инструкциям, чтобы установить раздвижную дверь 2



Рис. 1

Подвесьте направляющие ролики раздвижной двери 2 на верхние ролики, как показано на рис. 1.

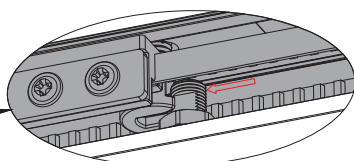
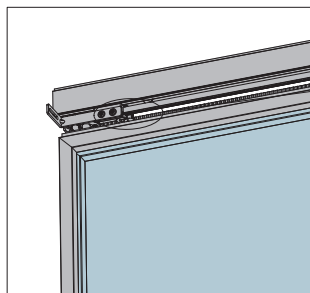

Рис. 2

Зафиксируйте шпильку гайкой, чтобы предотвратить падение двери, как показано на рис. 2.

7. Установите раздвижную дверь 1

Регулировка положения двери по высоте

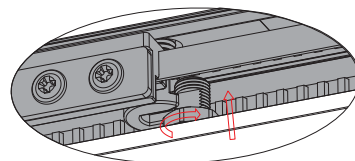
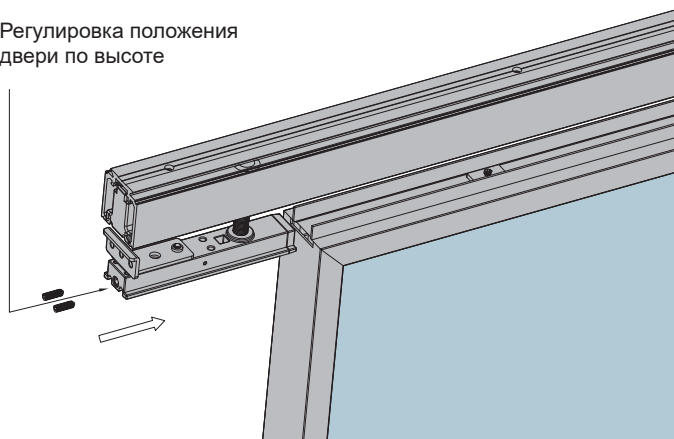

8. Зафиксируйте монтажную скобу

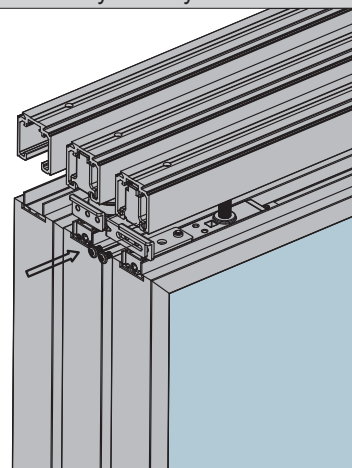

9. Зафиксируйте фиксатор ремня

Держите все раздвижные двери в открытом положении. Фиксатор ремня наденьте на направляющую 2 с торца, затем закрепите его с помощью винтов снизу, как показано на рис. 1. Разместите ремень в пазу фиксатора в необходимом положении и зафиксируйте болтом как показано на рис. 2.



Рис. 1



Рис. 2

10. Установка кронштейна с роликами

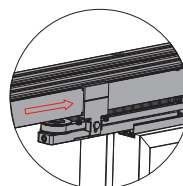
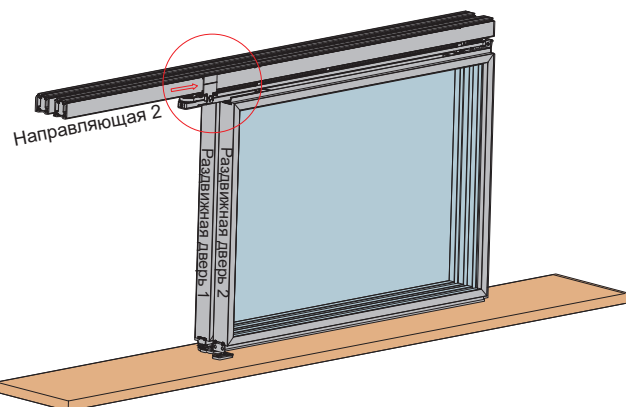

11. Регулировка высоты двери

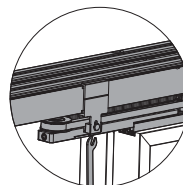
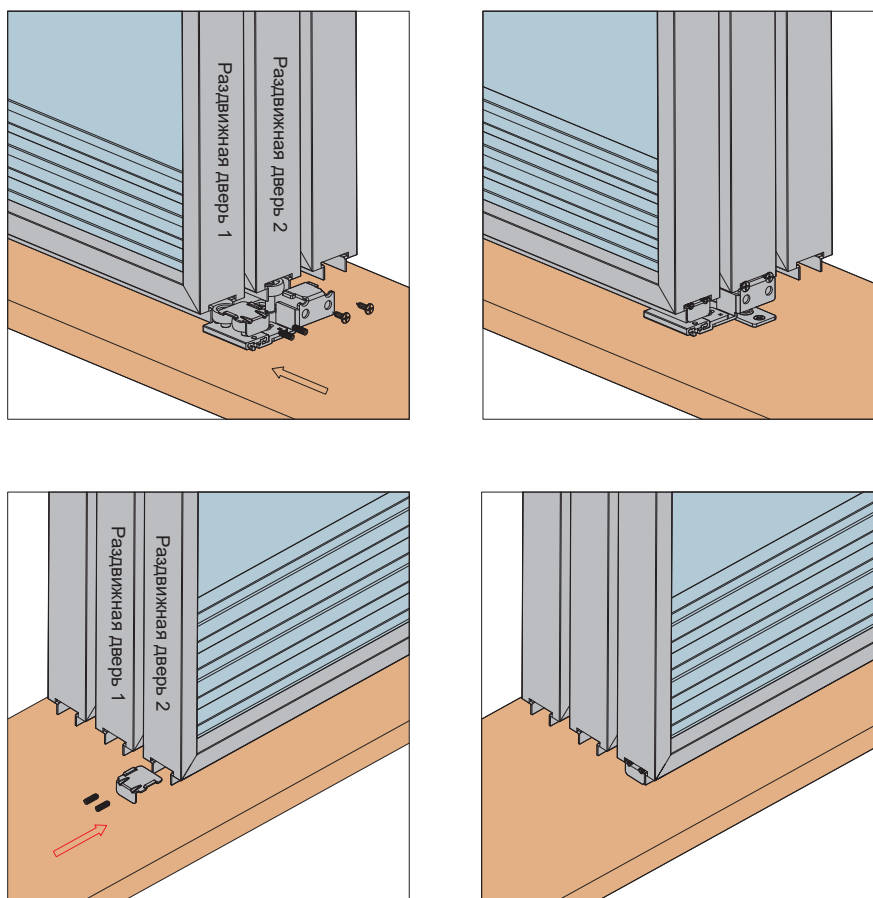
Отрегулируйте двери по высоте с помощью винтов расположенных в торцах направляющих роликов и крепежных планок. Откройте и закройте дверь, чтобы проверить положение улавливателей. Убедитесь, что обе двери имеют функцию мягкого закрывания и открывания, затем зафиксируйте улавливатели. Установка завершена.

